

Date tehnice Wilo-TOP-S

	Wilo-TOP-S...										
	25/5	25/7	25/10	30/4	30/5	30/7	30/10	40/4	40/7	40/10	40/15
Agenți termici admiși (alți agenți, la cerere)											
Apă de încălzire (conform VDI 2035)	•	•	•	•	•	•	•	•	•	•	•
Amestecuri apă/glicol (max. 1:1; la o concentrație mai mare de 20 % trebuie verificate performanțele)	•	•	•	•	•	•	•	•	•	•	•
Apă potabilă și apă pentru industria alimentară conform TrinkwV 2001	-	-	-	-	-	-	-	-	-	-	-
Performanța											
Înălțime de pompare max. [m]	5	7	12	4	5	7	12	4,5	7	10	15
Debit max. [m ³ /h]	5	7,5	10,5	9	5	7,5	10,5	14	16,5	21	21
Domeniul de utilizare											
Domeniul de temperaturi la folosirea în instalații de încălzire, răcire și climatizare la o temperatură ambiantă de max. +25 °C [°C] la o temperatură ambiantă de max. +40 °C [°C]	-20 până la +130 (în regim scurt de funcționare 2 h.: 140)										
Domeniul de temperaturi pentru utilizare în instalații de recirculare apă potabilă (a.c.m.) la o temperatură ambiantă de max. +40 °C [°C]	-	-	-	-	-	-	-	-	-	-	-
Duritate totală maximă admisă la utilizarea în instalațiile de recirculare a apei potabile [°d]	-	-	-	-	-	-	-	-	-	-	-
Model standard pentru presiunea de funcționare p _{max} [bar]	10	10	10	10	10	10	10	6/10	6/10	6/10	6/10
Model special pentru presiunea de funcționare p _{max} [bar]	-	-	16	-	-	-	16	-	16	16	16
Racorduri											
Racord filetat Rp	1	1	1	1 1/4	1 1/4	1 1/4	1 1/4	-	-	-	-
Diametru nominal al țevii DN	-	-	-	-	-	-	-	40	40	40	40
Flașă pentru contraflașă PN 6, model standard	-	-	-	-	-	-	-	-	-	-	-
Flașă pentru contraflașă PN 16, model special	-	-	-	-	-	-	-	-	•	•	•
Flașă combinată PN 6/10 pentru contraflanze PN 6 și PN 16, model standard	-	-	-	-	-	-	-	•	•	•	•
Montare pe console (numai cu axul orizontal), model standard	-	-	-	-	-	-	-	-	-	-	-
Montare pe console (numai cu axul orizontal), model special	-	-	-	-	-	-	-	-	-	-	-
Racordarea electrică											
Racordarea electrică 1~ [V], model standard	230	230	230	230	230	230	230	230	230	230	230
Racordarea electrică 3~ [V], model standard	400	400	400	400	400	400	400	400	400	400	400
Racordare electrică 3~ [V], cu ștecher de comutare opțional	230	230	230	230	230	230	230	230	230	230	230
Frecvența [Hz]	50	50	50	50	50	50	50	50	50	50	50

• = există, - = nu există

Date tehnice Wilo-TOP-S

	Wilo-TOP-S...											
	25/5	25/7	25/10	30/4	30/5	30/7	30/10	40/4	40/7	40/10	40/15	
Motorul și sistemul electronic												
Compatibilitate electromagnetică	-	-	-	-	-	-	-	-	-	-	-	-
Emitere de perturbații	EN 61000-6-3											
Rezistență la perturbații	EN 61000-6-2											
Sistem electronic de forță	-	-	-	-	-	-	-	-	-	-	-	-
Grad de protecție	IP 44	IP 44	IP 44	IP 44	IP 44	IP 44	IP 44	IP 44	IP 44	IP 44	IP 44	IP 44
Clasa de izolație	F	F	F	F	F	F	F	F	F	F	F	F
Materiale												
Carcasa pompei	Fontă cenușie (EN-GJL-200)						Fontă cenușie (EN-GJL-250)					
Rotorul	Plastic (PPE, nume comercial: Noryl)	Plastic (PP - 50 % GF) armat cu fibră de sticlă	Plastic (PPE, nume comercial: Noryl)	Plastic (PP - 50 % GF) armat cu fibră de sticlă								
Arborele	Oțel inoxidabil (X46 Cr13)											
Lagăr	Cărbune impregnat cu metal											
Presiunea minimă la racordul de aspirație [m] pentru evitarea cavității, la temperatura agentului termic												
50 °C	0,5	0,5	0,5	0,5	0,5	0,5	0,5	0,5	0,5	0,5	0,5	0,5
95 °C	5	5	5	5	5	5	5	5	5	5	5	5
110 °C	11	11	11	11	11	11	11	11	11	11	11	11
130 °C	24	24	24	24	24	24	24	24	24	24	24	24

• = există, – = nu există

Încălzire, climatizare, răcire

Pompe standard (pompe cu un rotor)

Date tehnice Wilo-TOP-S

	Wilo-TOP-S...										
	50/4	50/7	50/10	50/15	65/7	65/10	65/13	65/15	80/7	80/10	100/10
Agenți termici admiși (alți agenți, la cerere)											
Apă de încălzire (conform VDI 2035)	•	•	•	•	•	•	•	•	•	•	•
Amestecuri apă/glicol (max. 1:1; la o concentrație mai mare de 20 % trebuie verificate performanțele)	•	•	•	•	•	•	•	•	•	•	•
Apă potabilă și apă pentru industria alimentară conform TrinkwV 2001	-	-	-	-	-	-	-	-	-	-	-
Performanța											
Înălțime de pompare max. [m]	5	7	10	15	7	9	13	15	6	10	10
Debit max. [m ³ /h]	23	28	32	36	32	42	49	54	47	69	69
Domeniul de utilizare											
Domeniul de temperaturi la folosirea în instalații de încălzire, răcire și climatizare la o temperatură ambiantă de max. +25 °C [°C] la o temperatură ambiantă de max. +40 °C [°C]	-20 până la +130 (în regim scurt de funcționare 2 h.: 140)										
Domeniul de temperaturi pentru utilizare în instalații de recirculare apă potabilă (a.c.m.) la o temperatură ambiantă de max. +40 °C [°C]	-	-	-	-	-	-	-	-	-	-	-
Duritate totală maximă admisă la utilizarea în instalațiile de recirculare a apei potabile [°d]	-	-	-	-	-	-	-	-	-	-	-
Model standard pentru presiunea de funcționare p _{max} [bar]	6/10	6/10	6/10	6/10	6/10	6/10	6/10	6/10	6	6	6
Model special pentru presiunea de funcționare p _{max} [bar]	16	16	16	16	16	16	16	16	10 16	10 16	10 16
Racorduri											
Racord filetat Rp	-	-	-	-	-	-	-	-	-	-	-
Diametru nominal al țevii DN	50	50	50	50	65	65	65	65	80	80	100
Flanșă pentru contraflanșă PN 6, model standard	-	-	-	-	-	-	-	-	•	•	•
Flanșă pentru contraflanșă PN 16, model special	•	•	•	•	•	•	•	•	•	•	•
Flanșă combinată PN 6/10 pentru contraflanșe PN 6 și PN 16, model standard	•	•	•	•	•	•	•	•	-	-	-
Montare pe console (numai cu axul orizontal), model standard	-	-	-	-	-	-	-	-	-	-	-
Montare pe console (numai cu axul orizontal), model special	-	-	-	-	-	-	-	-	-	-	-
Racordarea electrică											
Racordarea electrică 1~ [V], model standard	230	230	230	-	230	230	-	-	230	-	-
Racordarea electrică 3~ [V], model standard	400	400	400	400	400	400	400	400	400	400	400
Racordare electrică 3~ [V], cu ștecher de comutare opțional	230	230	230	230	230	230	230	230	230	230	230
Frecvența [Hz]	50	50	50	50	50	50	50	50	50	50	50

• = există, - = nu există

Date tehnice Wilo-TOP-S

	Wilo-TOP-S...											
	50/4	50/7	50/10	50/15	65/7	65/10	65/13	65/15	80/7	80/10	100/10	
Motorul și sistemul electronic												
Compatibilitate electromagnetice	-	-	-	-	-	-	-	-	-	-	-	-
Emitere de perturbații	EN 61000-6-3											
Rezistență la perturbații	EN 61000-6-2											
Sistem electronic de forță	-	-	-	-	-	-	-	-	-	-	-	-
Grad de protecție	IP 44	IP 44	IP 44	IP 44	IP 44	IP 44	IP 44	IP 44	IP 44	IP 44	IP 44	IP 44
Clasa de izolație	F	F	F	F	F	F	F	F	F	F	F	F
Materiale												
Carcasa pompei	Fontă cenușie (EN-GJL-250)											
Rotorul	Plastic (PP - 50 % GF) armat cu fibră de sticlă											
Arborele	Oțel inoxidabil (X46 Cr13)											
Lagăr	Cărbune impregnat cu metal											
Presiunea minimă la racordul de aspirație [m] pentru evitarea cavității, la temperatura agentului termic												
50 °C	3	3	3	3	3	3	3	3	3	3	3	3
95 °C	10	10	10	10	10	10	10	10	10	10	10	10
110 °C	16	16	16	16	16	16	16	16	16	16	16	16
130 °C	29	29	29	29	29	29	29	29	29	29	29	29

• = există, - = nu există

Încălzire, climatizare, răcire

Pompe standard (pompe cu un rotor)

Caracteristici Wilo-TOP-S

Wilo-TOP-S 25/5, TOP-S 30/5

Monofazat (EM)

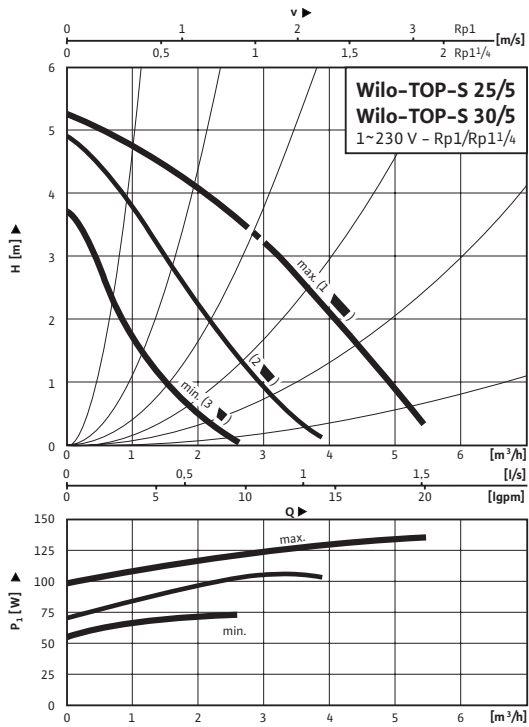

Trifazat (DM)

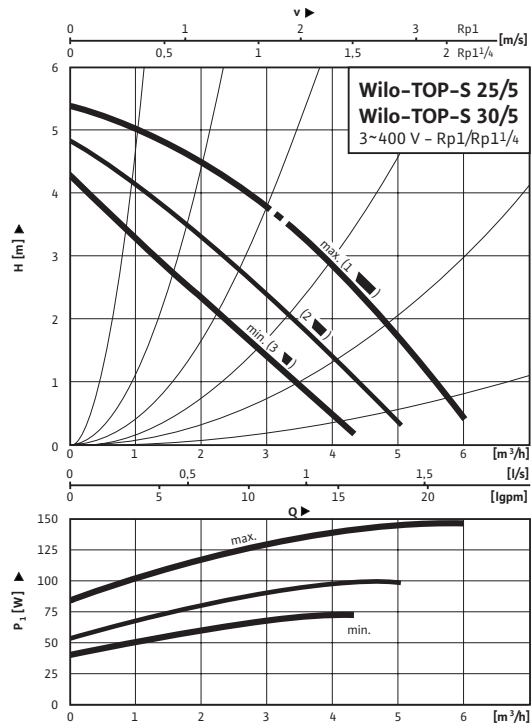

Wilo-TOP-S 25/7, TOP-S 30/7

Monofazat (EM)

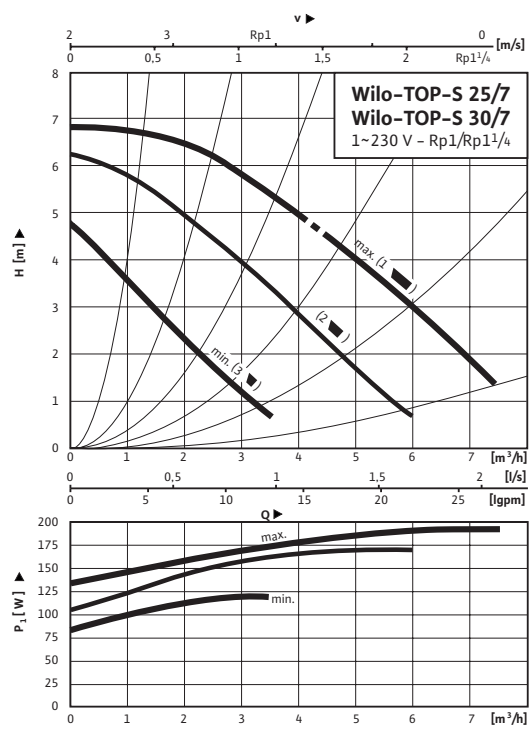

Trifazat (DM)

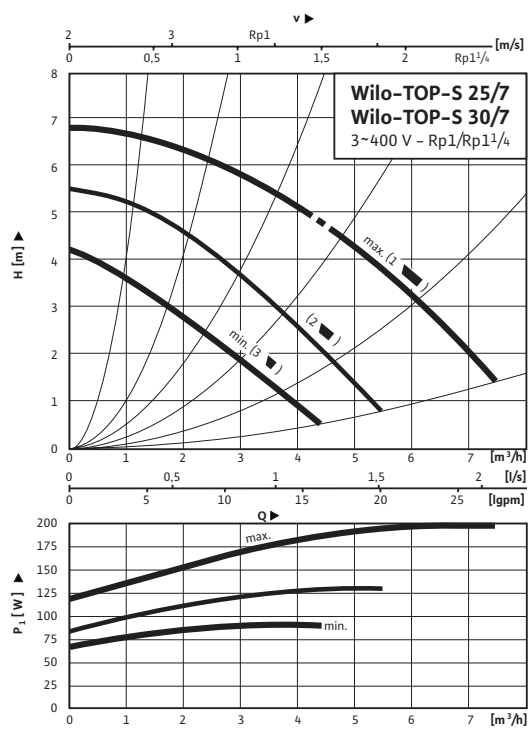

Caracteristici Wilo-TOP-S

Wilo-TOP-S 25/10, TOP-S 30/10

Monofazat (EM)

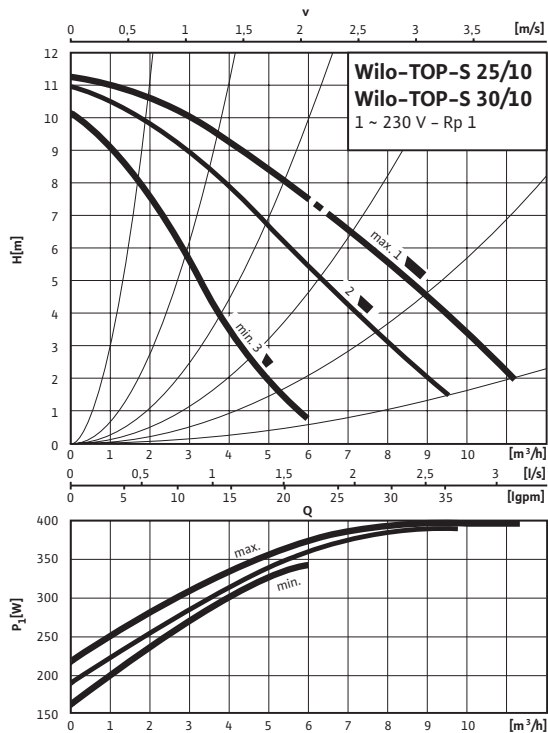

Trifazat (DM)

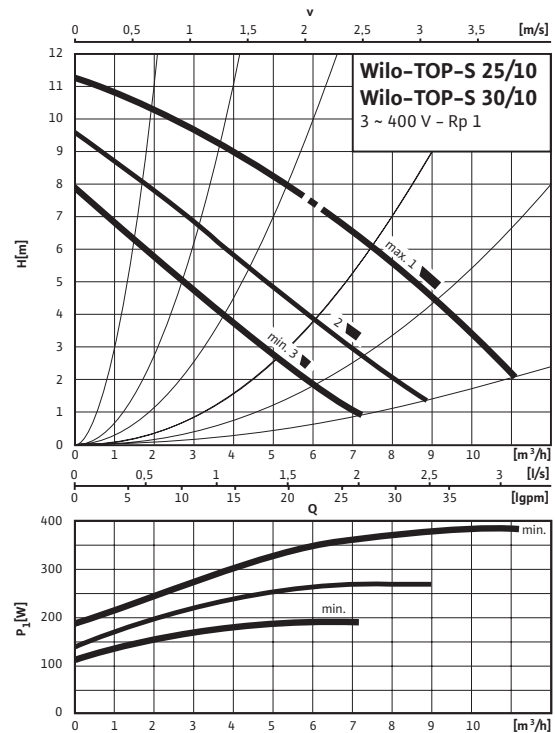

Wilo-TOP-S 30/4

Monofazat (EM)

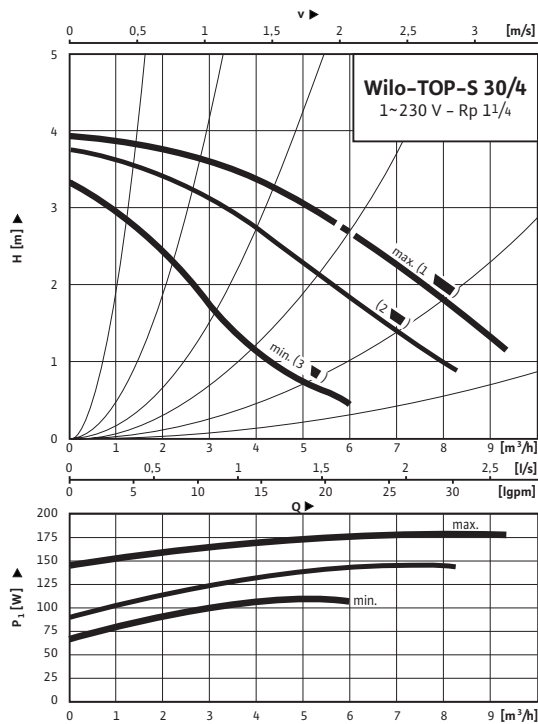

Trifazat (DM)

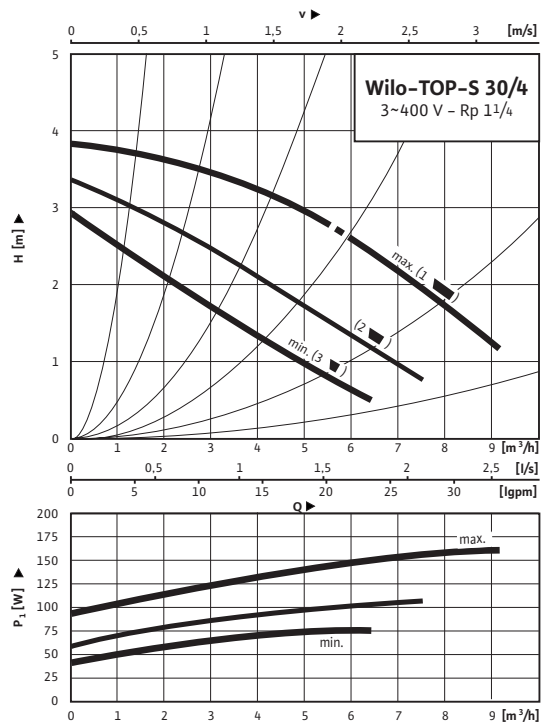

Încalzire, climatizare, răcire

Pompe standard (pompe cu un rotor)

Caracteristici Wilo-TOP-S

Wilo-TOP-S 40/4

Monofazat (EM)

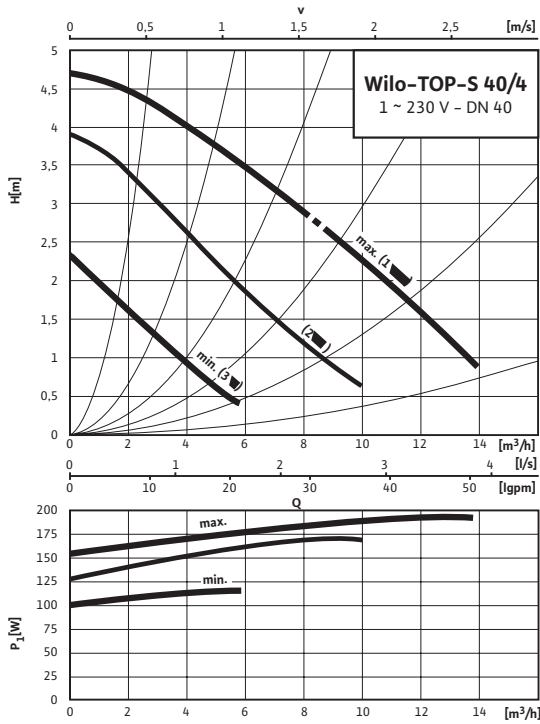

Trifazat (DM)

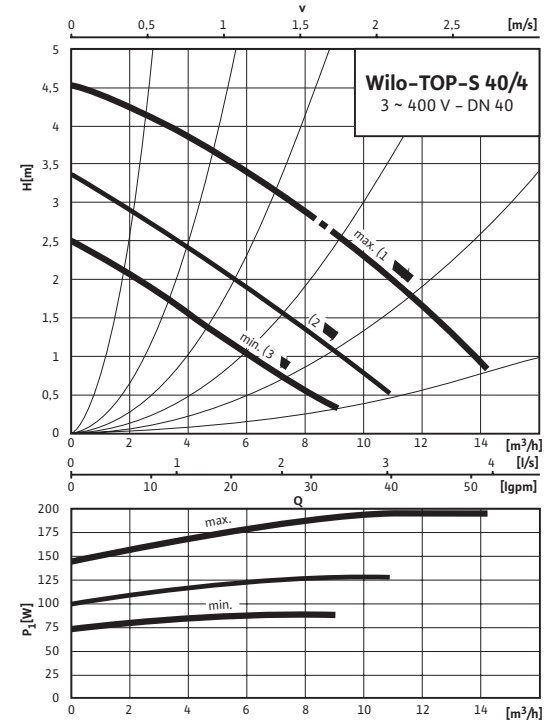

Wilo-TOP-S 40/7

Monofazat (EM)

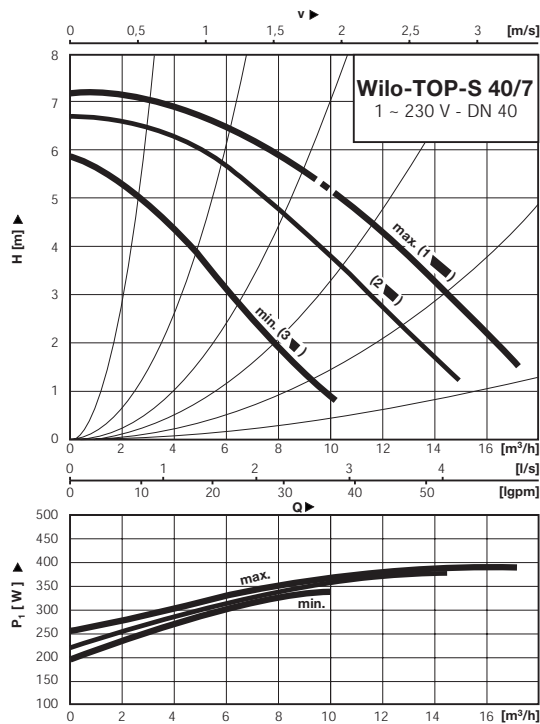

Trifazat (DM)

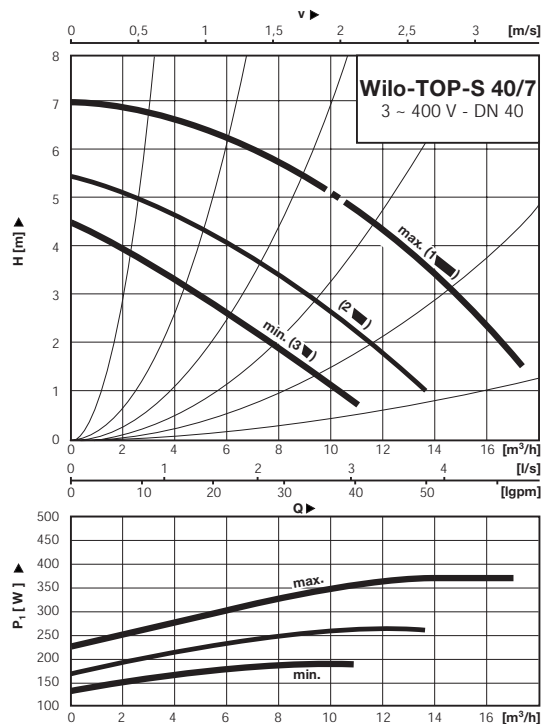

Caracteristici Wilo-TOP-S

Wilo-TOP-S 40/10

Monofazat (EM)

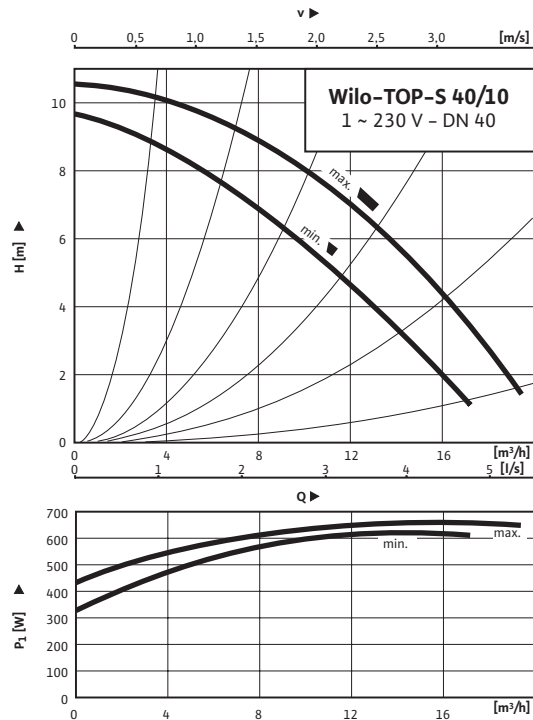

Trifazat (DM)

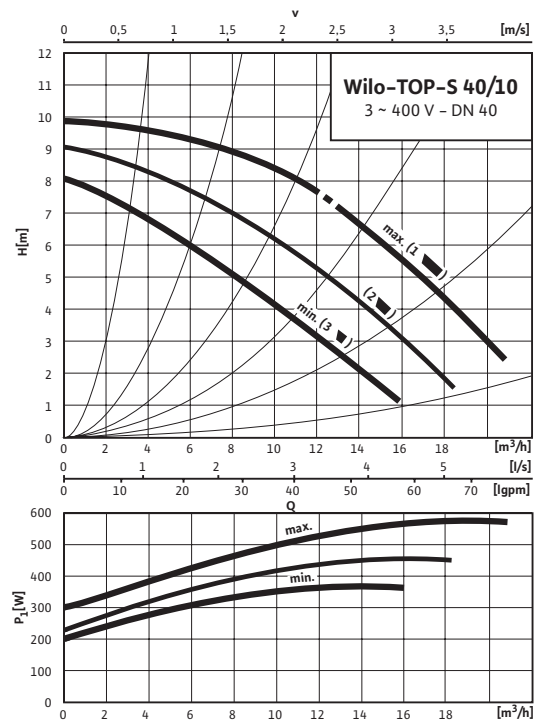

Wilo-TOP-S 40/15

Monofazat (EM)

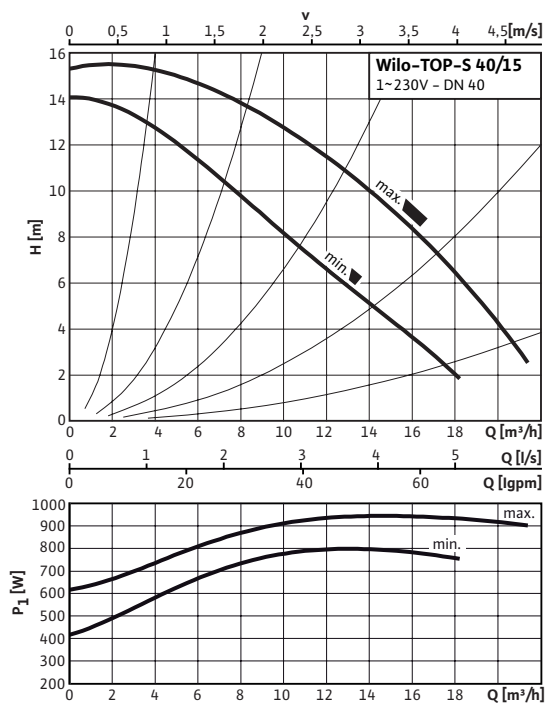

Trifazat (DM)

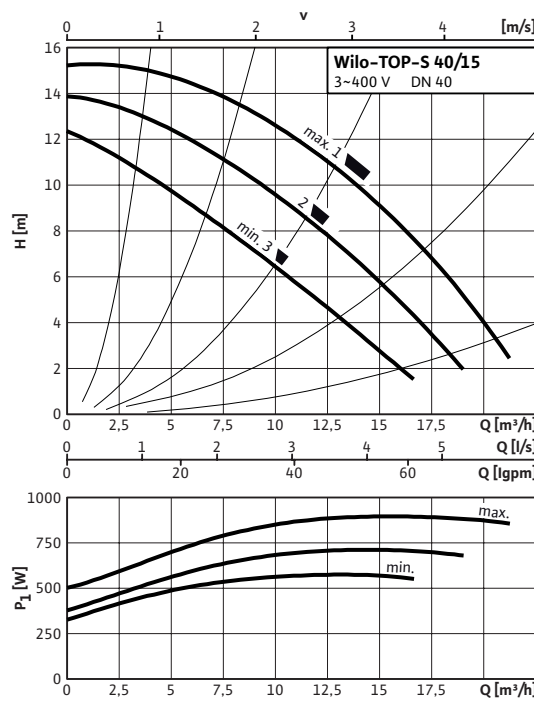

Încălzire, climatizare, răcire

Pompe standard (pompe cu un rotor)

Caracteristici Wilo-TOP-S

Wilo-TOP-S 50/4

Monofazat (EM)

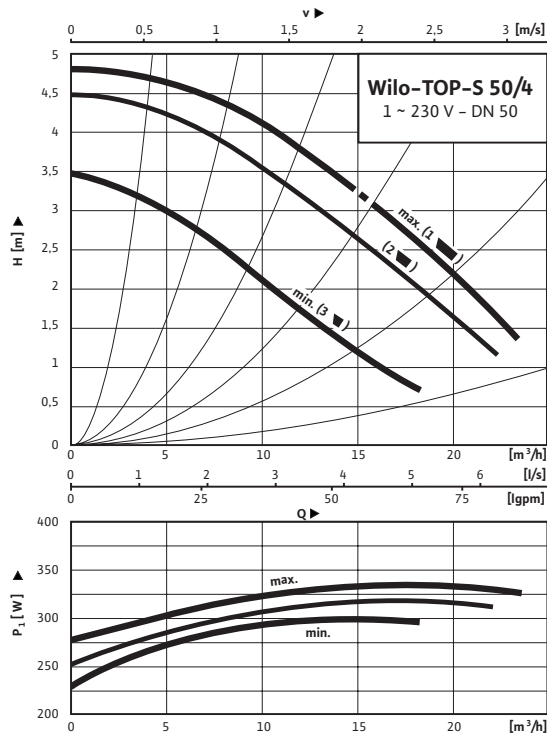

Trifazat (DM)

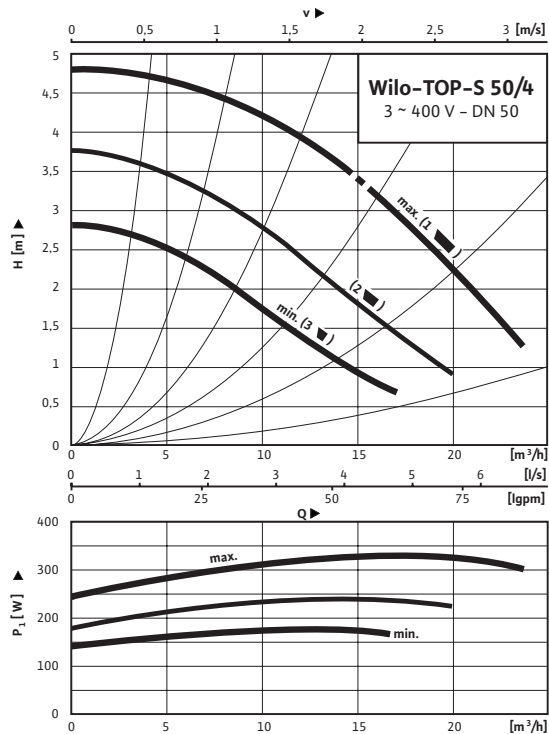

Wilo-TOP-S 50/7

Monofazat (EM)

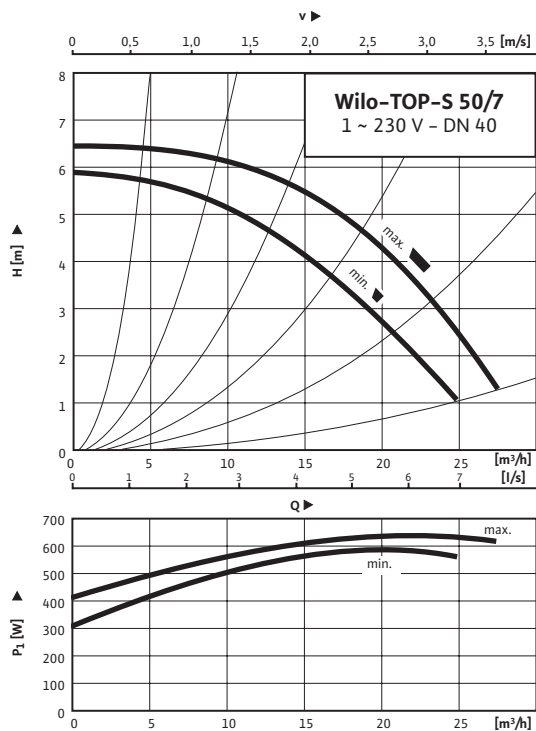

Trifazat (DM)

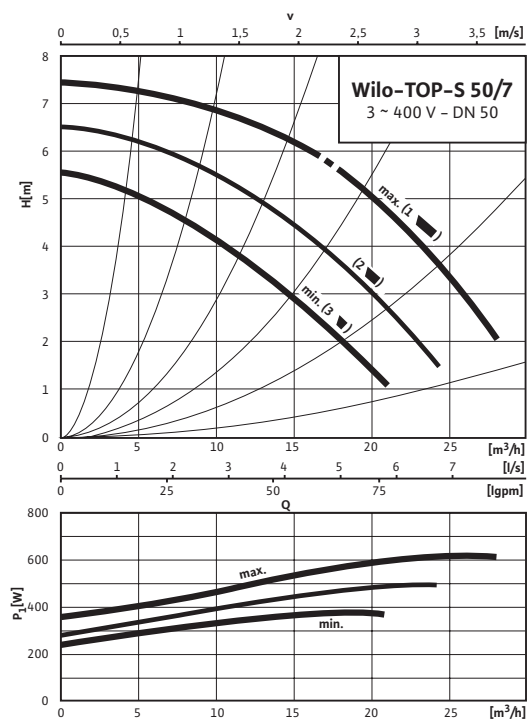

Caracteristici Wilo-TOP-S

Wilo-TOP-S 50/10

Monofazat (EM)

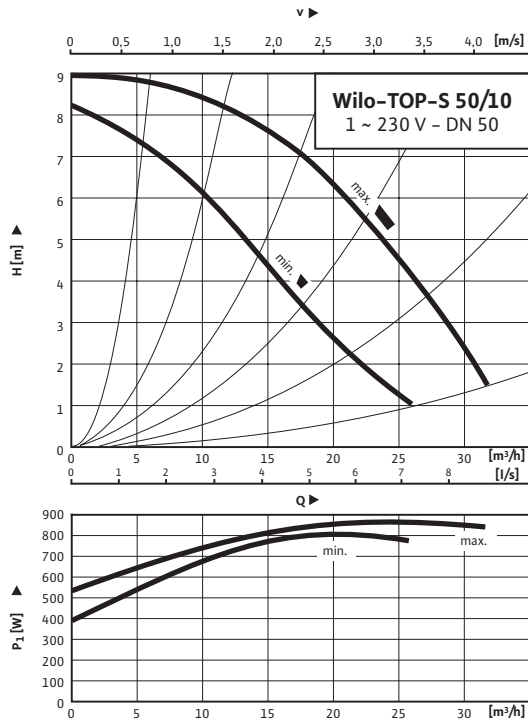

Trifazat (DM)

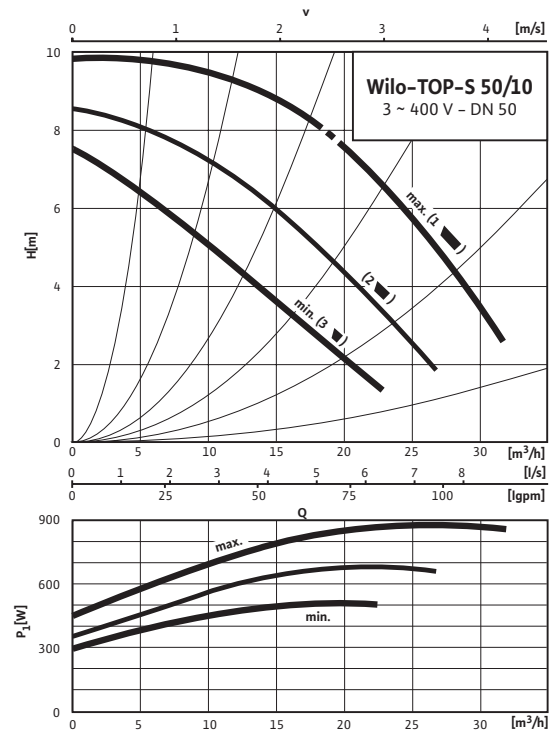

Wilo-TOP-S 50/15

Trifazat (DM)

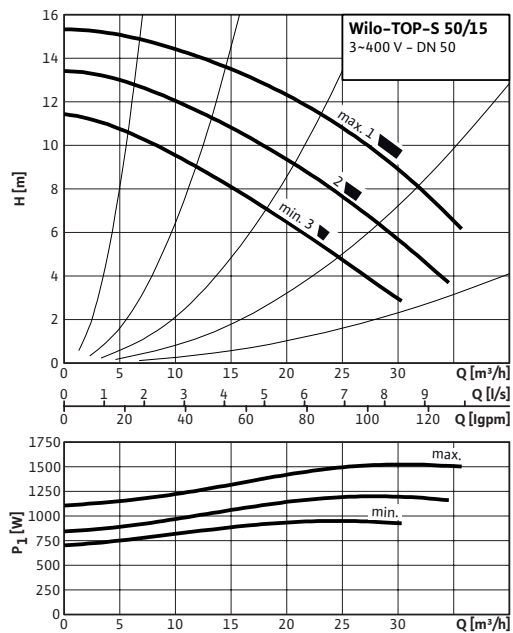

Încălzire, climatizare, răcire

Pompe standard (pompe cu un rotor)

Caracteristici Wilo-TOP-S

Wilo-TOP-S 65/7

Monofazat (EM)

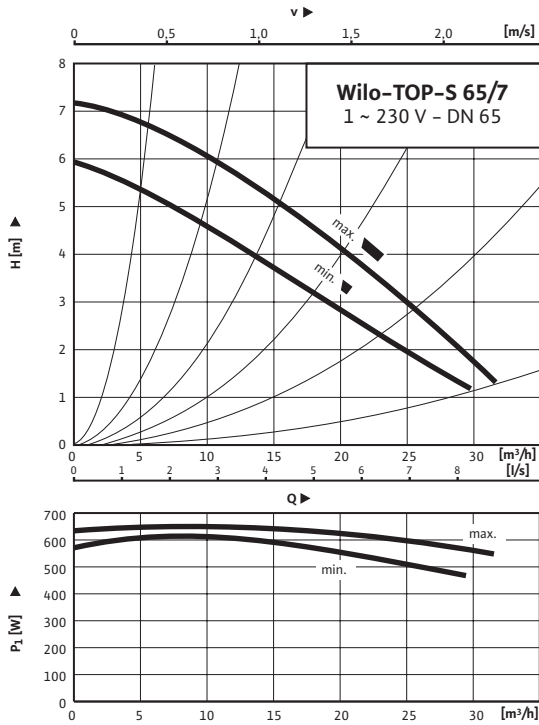

Trifazat (DM)

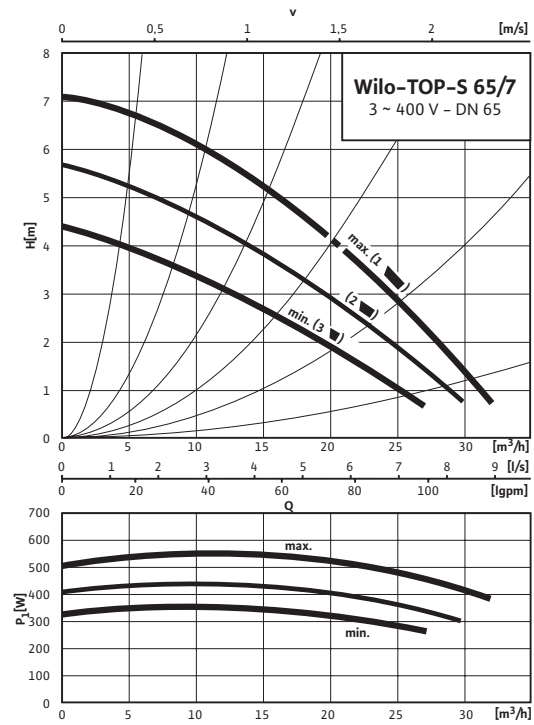

Wilo-TOP-S 65/10

Monofazat (EM)

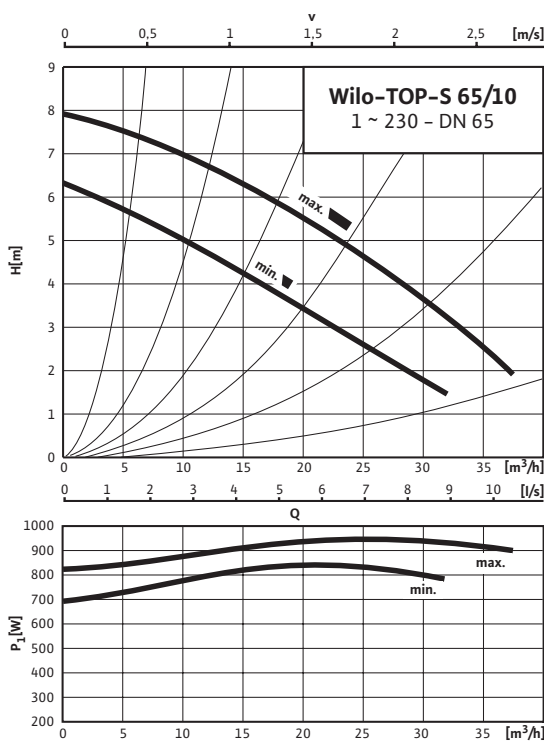

Trifazat (DM)

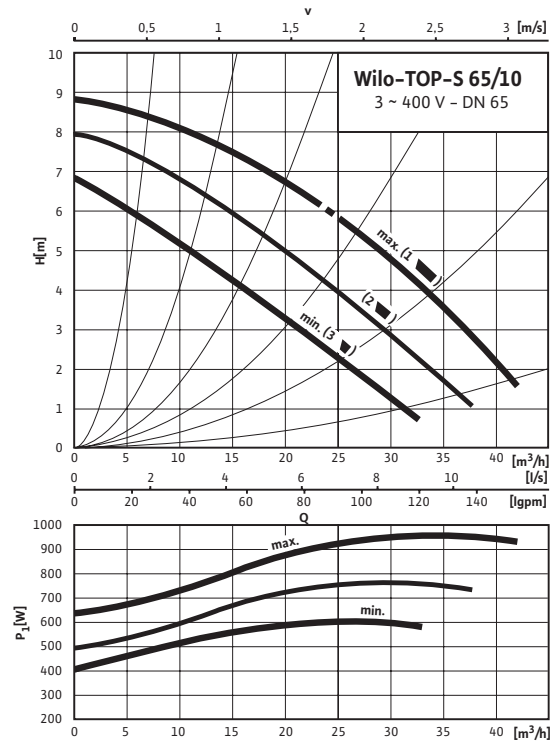

Caracteristici Wilo-TOP-S

Wilo-TOP-S 65/13

Trifazat

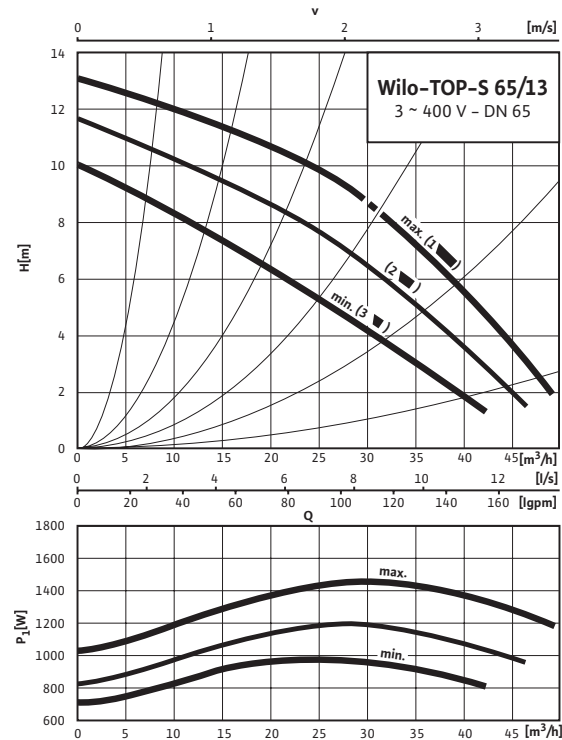

Wilo-TOP-S 65/15

Trifazat

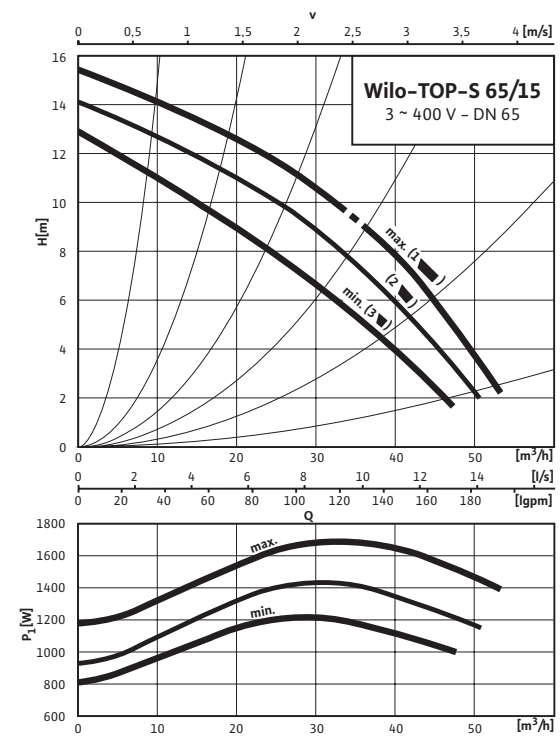

Wilo-TOP-S 80/7

Monofazat (EM)

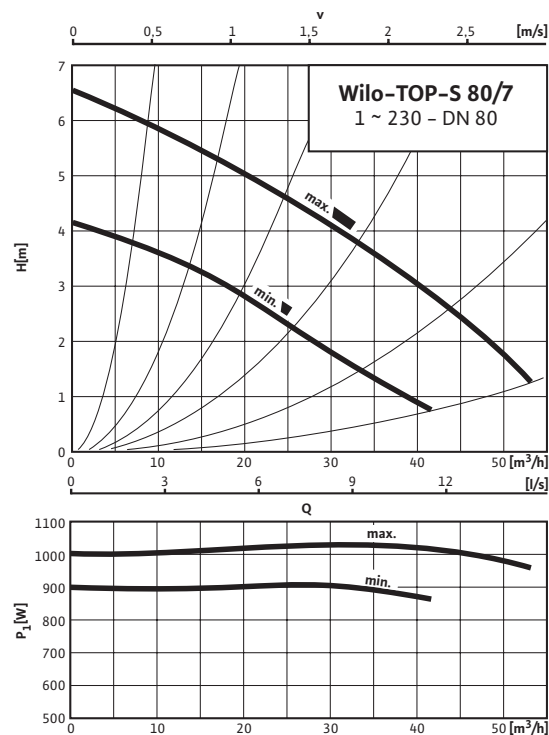

Trifazat (DM)

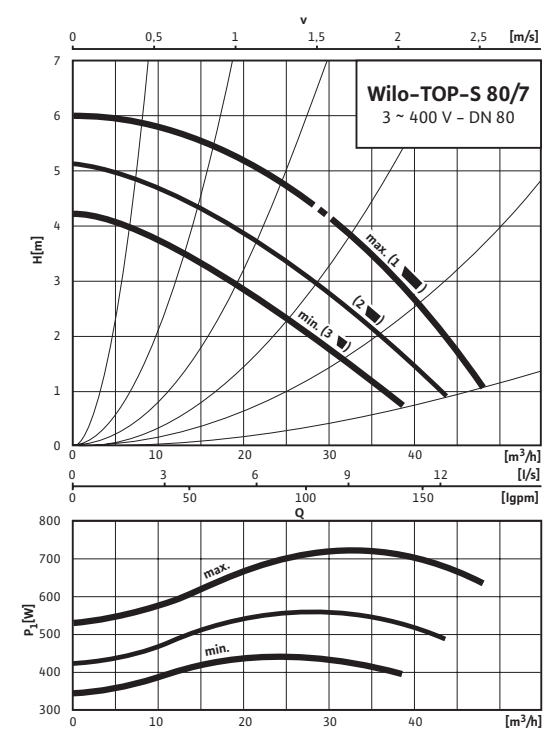

Încălzire, climatizare, răcire

Încălzire, climatizare, răcire

Pompe standard (pompe cu un rotor)

Caracteristici Wilo-TOP-S

Wilo-TOP-S 80/10

Trifazat (DM)

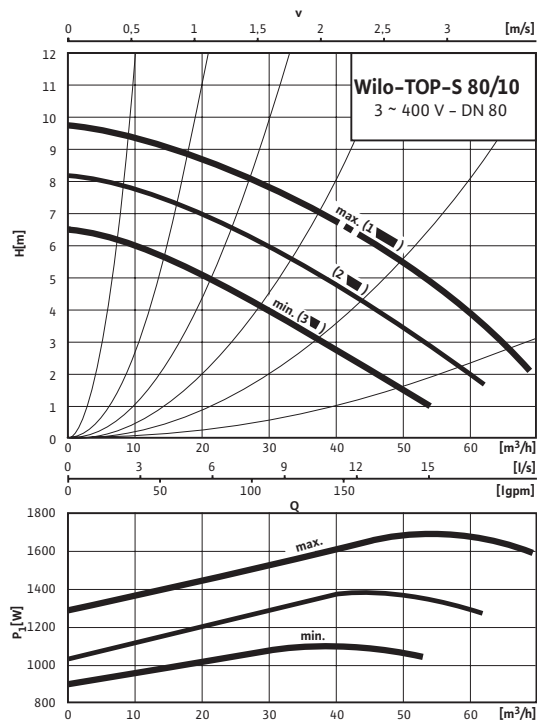

Wilo-TOP-S 100/10

Trifazat (DM)

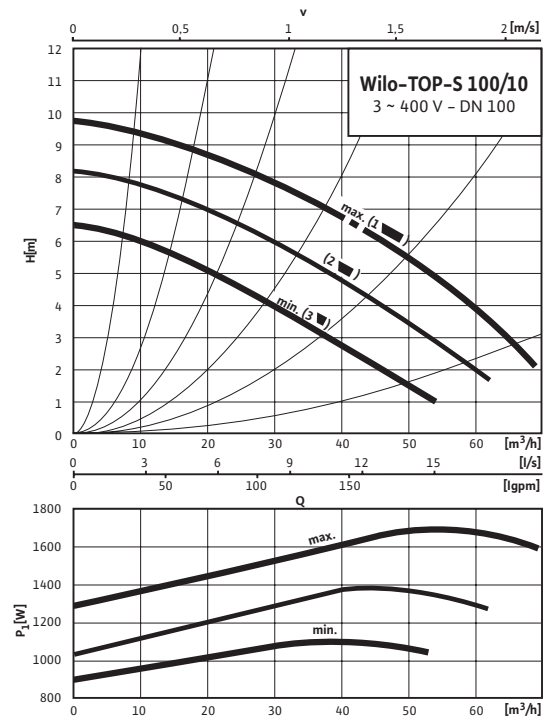

Planuri de borne Wilo-TOP-S

Plan de borne A/Protecția motorului A

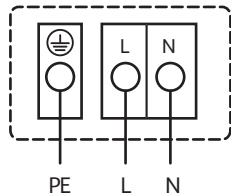

Racordare electrică 1~230 V, 50 Hz

Cu protecție internă împotriva temperaturii inadmisibil de ridicate în bobinaj

Declanșare: Întrerupere internă a tensiunii motorului

Resetare: Automat după răcirea motorului

Plan de borne B/Protecția motorului B

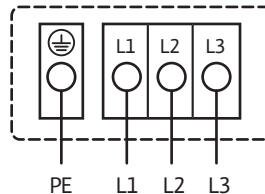

Racordare electrică 3~400 V, 50 Hz
3~230 V, 50 Hz (opțional, cu ștecher de adaptare 3~230 V)

Cu protecție internă împotriva temperaturii inadmisibil de ridicate în bobinaj

Declanșare: Întrerupere internă a fazei motorului

Resetare: Se lasă motorul să se răcească, se pornește alimentarea

Plan de borne C/Protecția motorului C

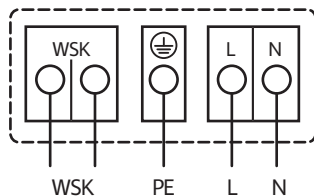

Racordare electrică 1~230 V, 50 Hz

WSK = senzor cu contact în înfășurări

Protecție totală a motorului în toate treptele de turație cu declanșator opțional Wilo-SK 602/SK 622/Protect-Modul C sau alte aparate de comutare sau reglaj cu posibilitate de conectare a WSK

Declanșare: Declanșare externă la panoul de comutare și reglaj

Resetare: Este necesară resetarea manuală de la panoul de comutare și reglaj.

(Pentru schema cu SK 602/622, vezi „Accesorii“)

Plan de borne D/Protecția motorului D

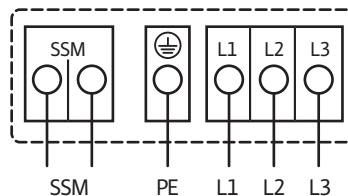

Racordare electrică 3~400 V, 50 Hz
3~230 V, 50 Hz (opțional, cu ștecher de adaptare 3~230 V)

Protecție totală a motorului cu sistem electronic de declanșare integrat, în cutia de borne, pentru toate treptele de turație

Declanșare: Deconectare multipolară a motorului cu ajutorul sistemului electronic de declanșare integrat

Resetare: Este necesară resetarea manuală de la cutia de borne

Capacitatea de încărcare a contactului Nî fără potențial conf. VDI 3814 pentru semnalizarea colectivă de avarie (SSM) 1 A, 250 V ~
Pentru funcții, vezi „Gestionarea pompelor Wilo, Indicații privind alegerea“

Plan de borne E/Protecția motorului E

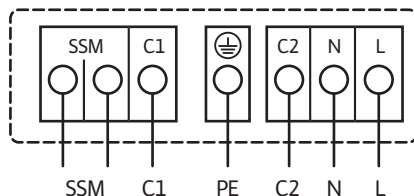

Racordarea electrică 1~230 V, 50 Hz

Protecție totală a motorului cu sistem electronic de declanșare integrat în cutia de borne, pentru toate treptele de turație

Declanșare: Deconectare multipolară a motorului cu ajutorul sistemului electronic de declanșare integrat

Resetare: Este necesară resetarea manuală de la cutia de borne

Capacitatea de încărcare a contactului Nî fără potențial conf. VDI 3814 doar pentru semnalizarea colectivă de avarie (SSM) 1 A, 250 V ~
Pentru funcții, vezi „Gestionarea pompelor Wilo, Indicații privind alegerea“

Încălzire, climatizare, răcire

Pompe standard (pompe cu un rotor)

Date tehnice motor Wilo-TOP-S

Date tehnice motor											
Wilo-TOP-S...	Putere nominală	Treapta de turație/turația	Putere consumată	Intensitate curent la			Cap	Protecția motorului	Presetupă pentru cablu	Plan de borne	
				1~230 V	3~400 V	3~230 V					
	P ₂	n	P ₁	I			-	-	PG	-	
[W]	[1/min]	[W]	[A]			[μF/VDB]	-	-	-		
25/5 30/5 (motor monofazat)	50	1 max.	2320	100 - 140	0,65	-	-	3,7/400	A	1 x 13,5	A
		2	1640	75 - 110	0,55	-	-				
		3 min.	1200	55 - 75	0,35	-	-				
25/5 30/5 (motor trifazat)	50	1 max.	2650	85 - 150	-	0,40	0,65	-	B	1 x 13,5	B
		2	2190	55 - 100	-	0,20	0,35				
		3 min.	1890	40 - 75	-	0,15	0,25				
25/7 30/7 (motor monofazat)	90	1 max.	2600	140 - 195	0,95	-	-	5/400	A	1 x 13,5	A
		2	2300	110 - 175	0,87	-	-				
		3 min.	1800	85 - 120	0,62	-	-				
25/7 30/7 (motor trifazat)	90	1 max.	2600	120 - 200	-	0,45	0,78	-	B	1 x 13,5	B
		2	2100	85 - 130	-	0,25	0,43				
		3 min.	1750	65 - 90	-	0,17	0,30				
25/10 (motor monofazat)	180	1 max.	2600	225 - 410	2,05	-	-	8/400	C	2 x 13,5	C
		2	2500	185 - 345	1,95	-	-				
		3 min.	2300	170 - 340	1,75	-	-				
25/10 (motor trifazat)	180	1 max.	2600	195 - 400	-	0,79	1,37	-	D	2 x 13,5	D
		2	2200	145 - 280	-	0,49	0,84				
		3 min.	1800	120 - 200	-	0,35	0,61				
30/4 (motor monofazat)	70	1 max.	2660	145 - 180	0,85	-	-	5/400	A	1 x 13,5	A
		2	2340	95 - 150	0,75	-	-				
		3 min.	1710	70 - 110	0,55	-	-				
30/4 (motor trifazat)	70	1 max.	2610	95 - 160	-	0,40	0,65	-	B	1 x 13,5	B
		2	2120	60 - 105	-	0,20	0,35				
		3 min.	1810	40 - 75	-	0,15	0,25				
30/10 (motor monofazat)	180	1 max.	2600	225 - 410	2,05	-	-	8/400	C	2 x 13,5	C
		2	2500	185 - 395	1,95	-	-				
		3 min.	2300	170 - 340	1,75	-	-				
30/10 (motor trifazat)	180	1 max.	2600	195 - 400	-	0,79	1,37	-	D	2 x 13,5	D
		2	2200	145 - 280	-	0,49	0,84				
		3 min.	1800	120 - 200	-	0,35	0,61				
40/4 (motor monofazat)	90	1 max.	2500	155 - 195	0,95	-	-	5/400	A	1 x 13,5	A
		2	2100	130 - 175	0,87	-	-				
		3 min.	1600	100 - 120	0,62	-	-				
40/4 (motor trifazat)	90	1 max.	2550	145 - 195	-	0,45	0,78	-	B	1 x 13,5	B
		2	2050	100 - 130	-	0,25	0,43				
		3 min.	1700	70 - 90	-	0,17	0,30				
40/7 (motor monofazat)	180	1 max.	2650	250 - 390	1,93	-	-	8/400	C	2 x 13,5	C
		2	2450	220 - 380	1,88	-	-				
		3 min.	2200	200 - 330	1,70	-	-				
40/7 (motor trifazat)	180	1 max.	2600	220 - 370	-	0,76	1,31	-	D	2 x 13,5	D
		2	2100	165 - 260	-	0,47	0,81				
		3 min.	1800	130 - 185	-	0,33	0,57				
40/10 (motor monofazat)	350	1 max.	2850	440 - 650	3,20	-	-	16/400	E	2 x 13,5	E
		2 min.	2500	340 - 620	3,00	-	-				
40/10 (motor trifazat)	350	1 max.	2800	300 - 585	-	1,17	2,02	-	D	2 x 13,5	D
		2	2500	230 - 465	-	0,82	1,43				
		3 min.	2200	200 - 365	-	0,65	1,12				

A se respecta datele de pe plăcuța de identificare!

Curentul I: valoarea de reglaj a releului de protecție a motorului pus la dispoziție de client

Notă:

Racordare electrică 3~230 V cu ștecherul de adaptare opțional (accesorii)

Date tehnice motor Wilo-TOP-S

Date tehnice motor											
Wilo-TOP-S...	Putere nominală	Treapta de turație/turația		Putere consumată	Intensitate curent la			Cap	Protecția motorului	Presetupă pentru cablu	Plan de borne
					1~230 V	3~400 V	3~230 V				
	P ₂ [W]	n [1/min]	P ₁ [W]	I [A]			- [μF/VDB]	-	PG	-	
40/15 (motor monofazat)	570	1 max. 2800 2 min. 2500	615 - 945 415 - 800	4,57 4,20	-	-	25/400	E	2 x 13,5	E	
40/15 (motor trifazat)	570	1 max. 2800 2 2500 3 min. 2200	500 - 905 380 - 720 330 - 585	-	1,84 1,30 1,05	3,19 2,25 1,82	-	D	2 x 13,5	D	
50/4 (motor monofazat)	180	1 max. 2650 2 2450 3 min. 1950	280 - 330 255 - 320 235 - 290	1,62 1,61 1,51	-	-	8/400	C	2 x 13,5	C	
50/4 (motor trifazat)	180	1 max. 2600 2 2100 3 min. 1700	245 - 330 190 - 240 145 - 180	-	0,71 0,44 0,32	1,25 0,78 0,56	-	D	2 x 13,5	D	
50/7 (motor monofazat)	350	1 max. 2850 2 min. 2300	420 - 650 315 - 600	3,20 3,00	-	-	16/400	E	2 x 13,5	E	
50/7 (motor trifazat)	350	1 max. 2800 2 2450 3 min. 2150	360 - 625 290 - 495 245 - 380	-	1,23 0,87 0,68	2,13 1,51 1,17	-	D	2 x 13,5	D	
50/10 (motor monofazat)	450	1 max. 2700 2 min. 2500	540 - 860 390 - 800	4,00 3,80	-	-	25/400	E	2 x 13,5	E	
50/10 (motor trifazat)	450	1 max. 2700 2 2300 3 min. 2000	450 - 880 330 - 680 280 - 500	-	1,73 1,20 0,89	3,00 2,09 1,54	-	D	2 x 13,5	D	
50/15 (motor trifazat)	1100	1 max. 2800 2 2550 3 min. 2300	1115 - 1540 845 - 1210 705 - 950	-	3,03 2,14 1,72	5,25 3,71 2,99	-	D	2 x 13,5	D	
65/7 (motor monofazat)	350	1 max. 2850 2 min. 2500	540 - 650 460 - 620	3,20 3,00	-	-	16/400	E	2 x 13,5	E	
65/7 (motor trifazat)	350	1 max. 2800 2 2500 3 min. 2200	380 - 550 310 - 445 270 - 360	-	1,11 0,79 0,63	1,92 1,37 1,09	-	D	2 x 13,5	D	
65/10 (motor monofazat)	570	1 max. 2800 2 min. 2500	830 - 940 690 - 840	4,40 4,20	-	-	25/400	E	2 x 13,5	E	
65/10 (motor trifazat)	570	1 max. 2800 2 2500 3 min. 2150	620 - 960 480 - 760 400 - 600	-	1,94 1,37 1,08	3,36 2,37 1,88	-	D	2 x 13,5	D	
65/13 (motor trifazat)	1100	1 max. 2800 2 2550 3 min. 2250	1000 - 1450 810 - 1180 700 - 960	-	2,93 2,10 1,74	5,07 3,64 3,00	-	D	2 x 13,5	D	
65/15 (motor trifazat)	1300	1 max. 2850 2 2650 3 min. 2400	1170 - 1685 925 - 1425 815 - 1210	-	3,41 2,53 2,18	5,91 4,38 3,78	-	D	2 x 13,5	D	
80/7 (motor monofazat)	570	1 max. 2650 2 min. 2200	960 - 1030 860 - 920	4,80 4,60	-	-	25/400	E	2 x 13,5	E	
80/7 (motor trifazat)	450	1 max. 2750 2 2400 3 min. 2100	530 - 720 410 - 560 345 - 440	-	1,51 1,00 0,78	2,65 1,74 1,35	-	D	2 x 13,5	D	

A se respecta datele de pe plăcuța de identificare!

Curentul I: valoarea de reglaj a releului de protecție a motorului pus la dispoziție de client

Notă:

Racordare electrică 3~230 V cu ștecherul de adaptare opțional (accesorii)

Încălzire, climatizare, răcire

Pompe standard (pompe cu un rotor)

Date tehnice motor Wilo-TOP-S

Date tehnice motor											
Wilo-TOP-S...	Putere nominală	Treapta de turație/turația		Putere consumată	Intensitate curent la			Cap	Protecția motorului	Presetupă pentru cablu	Plan de borne
					1~230 V	3~400 V	3~230 V				
	P ₂	n	P ₁	I			-	-	PG	-	
	[W]	[1/min]	[W]	[A]			[μF/VDB]	-	-	-	
80/10 (motor trifazat)	1100	1 max.	2800	1270 - 1685	-	3,27	5,66	-	D	2 x 13,5	D
		2	2500	1040 - 1390		2,47	4,28				
		3 min.	2150	895 - 1100		2,00	3,46				
100/10 (motor trifazat)	1100	1 max.	2800	1270 - 1685	-	3,27	5,66	-	D	2 x 13,5	D
		2	2500	1040 - 1390		2,47	4,28				
		3 min.	2150	895 - 1100		2,00	3,46				

A se respecta datele de pe plăcuța de identificare!

Curentul I: valoarea de reglaj a releului de protecție a motorului pus la dispoziție de client

Notă:

Racordare electrică 3~230 V cu ștecherul de adaptare opțional (accesorii)

Dimensiuni, greutateți Wilo-TOP-S

Desen de gabarit A

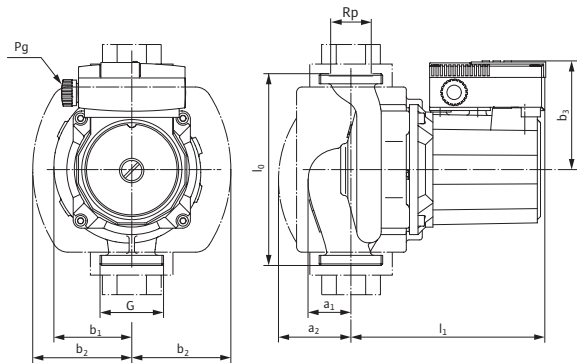

Pentru pozițiile permise de montaj, vezi capitolul „Indicații privind alegerea“

Desen de gabarit B

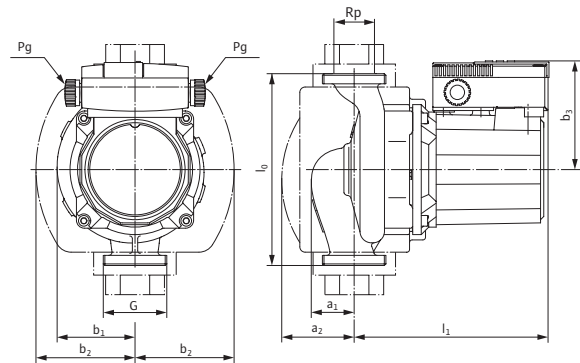

Pentru pozițiile permise de montaj, vezi capitolul „Indicații privind alegerea“

Desen de gabarit C

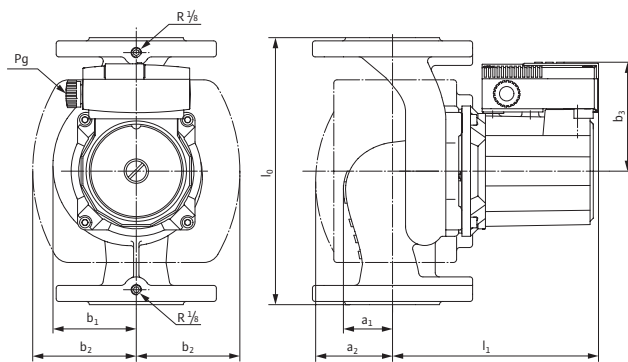

Pentru pozițiile permise de montaj, vezi capitolul „Indicații privind alegerea“

Desen de gabarit D

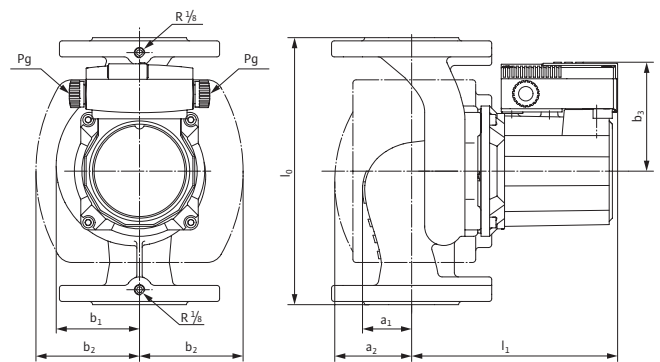

Pentru pozițiile permise de montaj, vezi capitolul „Indicații privind alegerea“

Desen de gabarit E

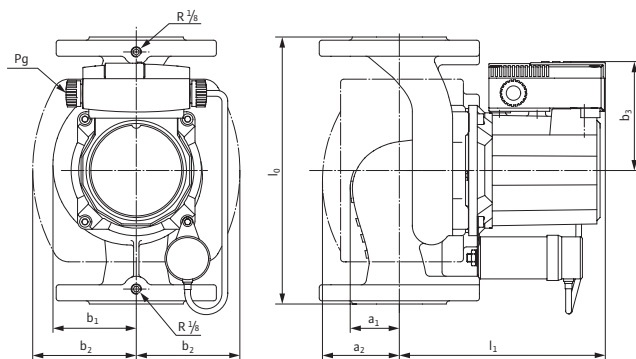

Pentru pozițiile permise de montaj, vezi capitolul „Indicații privind alegerea“

Desen de gabarit F

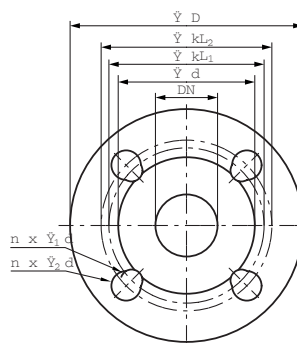

Desen de gabarit G

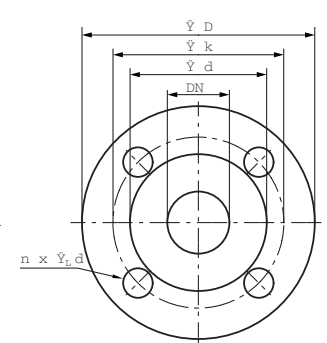

Încălzire, climatizare, răcire

Pompe standard (pompe cu un rotor)

Dimensiuni, greutate Wilo-TOP-S

Dimensiuni, greutate											
Wilo-TOP-S...	Racord/diametru nominal	Filet	Dimensiunile pompei							Greutate aprox.	Desen de gabarit
	[Rp/DN]	G	l ₀	a ₁	a ₂	l ₁	b ₁	b ₂	b ₃	PN 6/10	–
	–	–	[mm]							[kg]	–
25/5	Rp 1	G 1½	180	40	70	150	50	87,5	92	4,5	A
25/7	Rp 1	G 1½	180	34	56	165	66	80	92	5,0	A
25/10	Rp 1	G 1½	180	52	72,5	171,5	68,5	92	102	6,3	A
30/4	Rp 1¼	G 2	180	50	70	156	53	87,5	92	5,0	A
30/5	Rp 1¼	G 2	180	40	70	150	50	87,5	92	4,5	A
30/7	Rp 1¼	G 2	180	34	64	172	66	88	92	5,0	A
30/10	Rp 1¼	G 2	180	52	72,5	171,5	68,5	92	102	6,3	B
40/4	40	–	220	54	76	178	83	103	92	9,5	C
40/7	40	–	250	46	72	193	78	97	102	11	D
40/10	40	–	250	58,5	88	217	90	121	110	14,5	D/E
40/15	40	–	250	55	83	258	99	135	119	20,6	D/E
50/4	50	–	240	53	80	200	93	112	104	13	D
50/7	50	–	280	63	82	225	91	119	110	16,5	D/E
50/10	50	–	280	67	91	223	101	123	110	17	D/E
50/15	50	–	340	81	112,5	242	105	137	119	25,5	D/E
65/7	65	–	280	72	97	234	111	124	110	18,5	D/E
65/10	65	–	340	79	100	256	118	136	119	23,5	D/E
65/13	65	–	340	79	100	256	118	136	119	25,5	D
65/15	65	–	340	79	100	283	118	136	119	29	D
80/7 (1~)	80	–	360	95	130	258	135	159	119	28	E
80/7 (3~)	80	–	360	96	130	227	111	149	110	25,5	D
80/10	80	–	360	95	130	258	135	159	119	28/30	D
100/10	100	–	360	95	130	258	135	159	119	28,5/30,5	D

Dimensiuni, greutateți Wilo-TOP-S

Dimensiunile flanșelor

Wilo-TOP-S...	Flanșa	Diam. nom.	Dimensiunile flanșelor pompei				Desen de gabarit
			ϕD	ϕd	ϕk $\phi k_{L1}/k_{L2}$	$n \times \phi d_L$ $n \times \phi d_{L1}/d_{L2}$	
	–	DN					–
	–	–	[mm]			[pcs. x mm]	–
40/4 40/7 40/10	Flanșă combinată PN 6/10 (Flanșă PN 16, conform DIN 2533)	40	150	88	100/110	4 x 14/19	F
40/15	Flanșă combinată PN 6/10 (Flanșă PN 16, conform EN 1092-2)	40	150	84	100/110	4 x 14/19	F
50/4 50/7 50/10	Flanșă combinată PN 6/10 (Flanșă PN 16, conform DIN 2533)	50	165	102	110/125	4 x 14/19	F
50/15	Flanșă combinată PN 6/10 (Flanșă PN 16, conform EN 1092-2)	50	165	99	110/125	4 x 14/19	F
65/7 65/10 65/13 65/15	Flanșă combinată PN 6/10 (Flanșă PN 16, conform DIN 2533)	65	185	122	130/145	4 x 14/19	F
80/7 (3~)	Flanșă PN 6 (conform DIN 2531, găuri conform EN 1092-2)	80	200	132	150	4 x 19	G
	Flanșă PN 16 (conform EN 2533, găuri conform EN 1092-2)	80	200	132	160	8 x 19	G
80/7 (1~) 80/10	Flanșă PN 6 (conform DIN 2531, găuri conform EN 1092-2)	80	190	128	150	4 x 19	G
	Flanșă PN 16 (conform DIN 2533, găuri conform EN 1092-2)	80	200	138	160	8 x 19	G
100/10	Flanșă PN 6 (conform DIN 2531, găuri conform EN 1092-2)	100	210	148	170	4 x 19	G
	Flanșă PN 16 (conform DIN 2533, găuri conform EN 1092-2)	100	220	158	180	8 x 19	G

n = nr. de găuri