

Instrucțiuni de utilizare pentru utilizatorul instalației

VIESSMANN

Instalație de încălzire
cu automatizare pentru funcționare cu temperatură constantă sau
comandată de temperatura exterioară

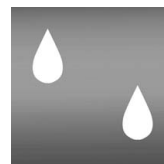

VITODENS 100-W



Pentru siguranța dumneavoastră



Vă rugăm să respectați cu strictețe aceste măsuri de siguranță pentru a exclude pericole și daune umane și materiale.

Explicarea măsurilor de siguranță



Pericol

Acest semn atrage atenția asupra unor posibile daune pentru persoane.



Atenție

Acest semn atrage atenția asupra unor posibile daune materiale și daune pentru mediul înconjurător.

Indicație

Informațiile trecute sub denumirea de indicație conțin informații suplimentare.

Persoanele cărora se adresează aceste instrucțiuni

Aceste instrucțiuni de utilizare se adresează persoanelor care deservesc instalația de încălzire. Aparatul **nu** este prevăzut pentru a fi folosit de persoane (inclusiv copii) cu dezabilități fizice, senzoriale sau psihice sau fără experiență și/sau fără cunoștințele necesare, el putând fi utilizat de aceste categorii de persoane doar dacă ele sunt supravegheate de o persoană responsabilă pentru siguranța lor sau dacă au fost instruite în sens de către aceasta.



Atenție

Copiii trebuie supravegheați. Copiii trebuie supravegheați ca să nu se joace cu aparatul.



Pericol

Lucrările efectuate la instalația de încălzire fără respectarea măsurilor de siguranță corespunzătoare, pot conduce la accidente care pun în pericol viața unor persoane.

- Intervențiile la instalația de gaz trebuie executate numai de către instalatori autorizați de DISTRIGAZ.
- Lucrările la instalația electrică vor fi executate numai de electricieni calificați.

Măsuri ce trebuie luate în caz de miros de gaz



Pericol

- Emanarea gazului poate conduce la explozii care pot avea ca urmare accidentări grave.
- Nu fumați! Evitați focul deschis și formarea de scântei. Nu aprindeți niciodată lumina și nu conectați aparatele electrice.
 - Se închide robinetul de gaz.
 - Deschideți ferestrele și ușile.
 - Evacuați persoanele din zona de pericol.
 - Informați din afara clădirii firmele DISTRIGAZ și ELECTRICA și firma de instalații de încălzire.
 - Dispuneți întreruperea alimentării electrice a clădirii dintr-un loc sigur (din afara clădirii).

Pentru siguranța dumneavoastră (continuare)

Măsuri ce trebuie luate în caz de miros de gaze arse



Pericol

Gazele arse pot conduce la intoxicații care pun viața în pericol.

- Închideți instalația de încălzire.
- Aerisiți încăperea de amplasare a instalației.
- Închideți ușile spre încăperile de locuit.

Măsuri ce trebuie luate în caz de incendiu



Pericol

În caz de incendiu există pericol de accidentare prin arsuri și pericol de explozie.

- Închideți instalația de încălzire.
- Închideți robinetii pe conductele de combustibil.
- Utilizați un extingtor verificat pentru clasele de incendiu ABC.

Condiții care trebuie îndeplinite de încăperea de amplasare



Atenție

Condițiile de ambianță neadecvate pot provoca avarii la instalația de încălzire și pot pune în pericol funcționarea sigură a instalației.

- Se vor asigura temperaturi de ambianță peste 0 °C și sub 35 °C.
- Se va evita poluarea aerului cu hidrocarburi halogenate (conținute de exemplu în vopsele, solvenți și detergenți) și existența prafului în cantitate mare (de exemplu prin lucrări de șlefuire).
- Se va evita un grad sporit de umiditate (de exemplu prin uscarea rufelor în mod uzual).
- Nu se vor închide gurile de aerisire existente.

Componente suplimentare, piese de schimb și piese supuse uzurii



Atenție

Componentele care nu au fost verificate împreună cu instalația de încălzire pot cauza deteriorări ale instalației de încălzire sau să influențeze defavorabil funcționarea acesteia.

Montajul respectiv înlocuirea pieselor se va realiza numai de către firma specializată în instalații de încălzire.

Cuprins

Cuprins

Generalități

Prima punere în funcțiune	5
Instalația este reglată din fabricație	5

Descrierea comenzilor

Privire de ansamblu a elementelor de comandă și afișaj	6
■ Elemente de comandă și afișaj	6
■ Afișaj pe display	6
Mod de funcționare a instalației de încălzire	7
■ Funcționare fără dispozitiv de reglaj al temperaturii de ambianță	7
■ Funcționare cu dispozitiv de reglaj al temperaturii de ambianță	7
■ Funcționare comandată de temperatura exterioară	7

Pornirea și oprirea

Pornirea instalației de încălzire	8
Oprirea instalației de încălzire	8
■ Oprirea cazanului Vitodens cu protecție antiîngheț	8
■ Scoaterea din funcțiune a instalației de încălzire	9

Reglaje

Încălzire	10
Apă caldă menajeră	10
Activarea și dezactivarea funcției de confort	11

Afișare

Temperatura agentului termic	13
------------------------------------	----

Cum se procedează

Comportamentul instalației	14
Afișajul avariilor pe display	16

Întreținere

Curățire	17
Inspecție și întreținere	17

Sfaturi privind economisirea de energie	18
---	----

Index alfabetic	19
-----------------------	----

Prima punere în funcțiune

Prima punere în funcțiune și adaptarea automatizării la condițiile locale și constructive trebuie executate de firma de instalații de încălzire.

Ca utilizator al unei instalații de încălzire noi, aveți obligația să o înregistrați la serviciul competent din raza teritorială respectivă. Serviciul respectiv vă comunică informații referitoare la activitățile pe care trebuie să le efectueze la instalația de încălzire (de exemplu măsurători periodice, curățire).

Instalația este reglată din fabricație

Automatizarea este reglată din fabricație pentru o funcționare standard.

Astfel, instalația de încălzire este pregătită de funcționare. Reglajele inițiale din fabricație pot fi modificate în mod individual și conform dorințelor dumneavoastră.

Privire de ansamblu a elementelor de comandă și afișaj

Elemente de comandă și afișaj

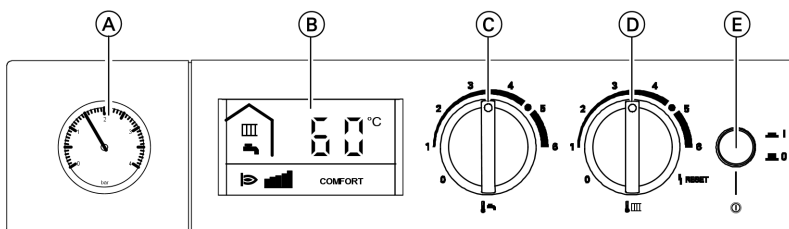

- (A) Manometru
- (B) Display
- (C) Buton rotativ „Temperatura apei calde menajere “
- (D) Buton rotativ „Temperatura agentului termic“
- (E) Comutator pornit-oprit

Afișaj pe display

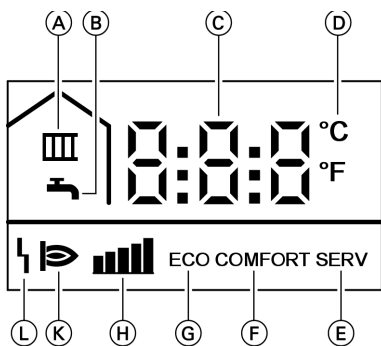

- (A) Regim de încălzire
- (B) Preparare a.c.m.
- (C) Valoare afișată sau cod de avarie
- (D) Temperatură în °C sau °F (în combinație cu valoarea afișată)
- (E) Reglaj de service activ (numai pentru personalul de specialitate)
- (F) Funcția de confort conectată
- (G) Funcția de confort deconectată
- (H) Puterea actuală a arzătorului
- (K) Arzătorul este în funcțiune
- (L) Avarie

Mod de funcționare a instalației de încălzire

Funcționare fără dispozitiv de reglaj al temperaturii de ambianță

Reglați temperatura dorită pentru apa caldă menajeră din butonul rotativ „↓ III” (vezi pag. 10).

Funcționare cu dispozitiv de reglaj al temperaturii de ambianță

Reglajele la termostatul conectat pentru temperatură de ambianță trebuie executate cu ajutorul instrucțiunilor de utilizare.

Indicație

Pentru a se atinge temperatura de ambianță dorită, temperatura agentului termic trebuie să fie reglată la o valoare suficient de mare la butonul rotativ „↓ III”.

Funcționare comandată de temperatura exterioară

În regim de funcționare comandată de temperatura exterioară, temperatura a.c.m. din cazan este reglată în funcție de temperatura exterioară.

De la butonul rotativ „↓ III” puteți crește sau reduce temperatura de ambianță.

Pornirea și oprirea

Pornirea instalației de încălzire

Înainte de a porni instalația de încălzire care a fost scoasă din funcțiune o perioadă mai lungă de timp, vă recomandăm să luați legătura cu firma specializată în instalații de încălzire.

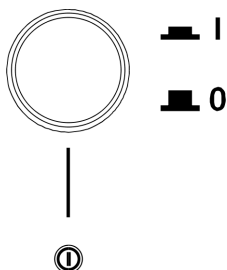
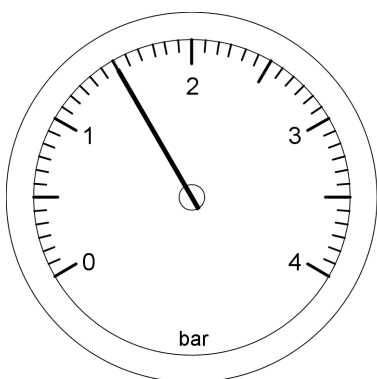

1. Controlați periodic presiunea în instalația de încălzire la manometru.
Presiune minimă în instalație 0,8 bar.
Dacă presiunea din instalație este prea redusă, informați firma specializată în instalații de încălzire.

2. Se deschide robinetul de gaz.
3. Se deschide comutatorul pornit-oprit .

Instalația de încălzire și regulatorul de temperatură de ambianță, dacă este conectat, sunt pregătite acum pentru funcționare.

Oprirea instalației de încălzire

Oprirea cazanului Vitodens cu protecție antiîngheț

Dacă nu doriți să utilizați cazanul timp de câteva zile, puteți să-l deconectați.

Oprirea instalației de încălzire (continuare)

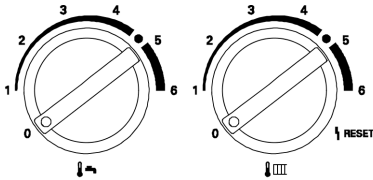

Poziționați ambele butoane rotative pe „0”. Protecția antiîngheț este activă pentru cazan.

Indicație

Protecția antiîngheț pentru întreaga instalație de încălzire, vezi instrucțiunile de utilizare pentru termostatul pentru temperatura de ambianță.

Scoaterea din funcțiune a instalației de încălzire

Dacă nu doriți să utilizați instalația de încălzire pentru o perioadă mai lungă (mai multe luni), este bine să o scoateți din funcțiune.

Înainte de a scoate din funcțiune instalația de încălzire pentru o perioadă mai lungă de timp, vă recomandăm să luați legătura cu firma specializată în instalații de încălzire. Aceasta poate lua măsurile corespunzătoare, în măsura în care acest lucru este necesar, de exemplu pentru protecția la îngheț a instalației sau pentru protejarea suprafețelor de schimb de căldură.

1. Se închide robinetul de gaz și se asigură împotriva deschiderii accidentale.
2. Se închide comutatorul pornit-oprit. Instalația de încălzire este acum deconectată de la alimentarea de la rețea.
Nu se asigură protecția instalației la îngheț.

Reglaje

Încălzire

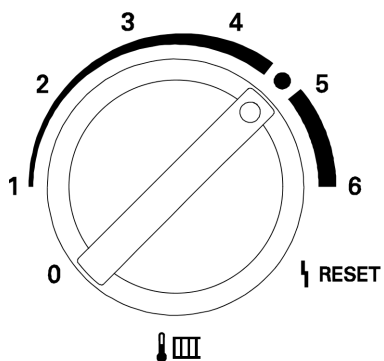

Conectare:

Se reglează butonul rotativ „“ la temperatura dorită pentru agentul termic.

Indicație

În cazul în care este conectat un dispozitiv de reglare a temperaturii de ambianță, reglați temperatura de ambianță dorită de la dispozitivul de reglare a temperaturii de ambianță (vezi pag. 7).

În timpul încălzirii, pe display este afișat semnul „“.

Deconectare:

Poziționați butonul rotativ „“ pe „0“.

Apă caldă menajeră

Temperatura apei calde menajere se alege conform dorinței (de exemplu pentru duș).

Apă caldă menajeră (continuare)

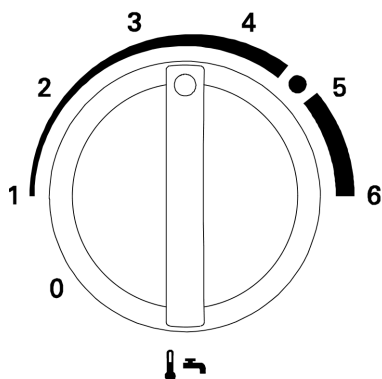

Conectare:

Se reglează butonul rotativ „🌡️” la temperatura dorită pentru apa caldă menajeră.

În timpul preparării de apă caldă menajeră, pe display este afișat semnul „🌡️”.

Deconectare:

Poziționați butonul rotativ „🌡️” pe „0”.

Indicație

Dacă la cazan nu este racordat un boiler pentru preparare de apă caldă menajeră și nu este integrat un preparator de apă caldă menajeră, atunci poziționați butonul rotativ „🌡️” pe „0”.

Activarea și dezactivarea funcției de confort

În cazul în care funcția de confort este activată, preparatorul instantaneu de apă caldă menajeră este menținut la temperatura necesară (în stand-by). În felul acesta, apa caldă este asigurată imediat.

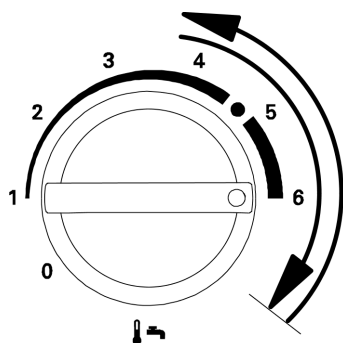

Conectarea funcției de confort

Se rotește scurt (sub 3 sec.) la dreapta până la limită butonul rotativ „🌡️” și apoi din nou la stânga. Pe display apare „COMFORT”.

Activarea și dezactivarea funcției de confort (continuare)

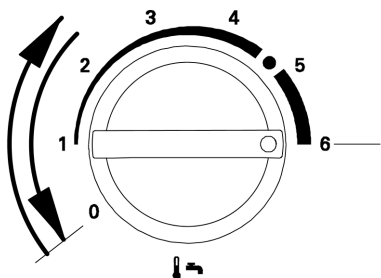

Deconectarea funcției de confort

Se rotește scurt (sub 3 sec.) la stânga până la limită butonul rotativ „↓↶” și apoi din nou la dreapta. Pe display apare „ECO”.

Temperatura agentului termic

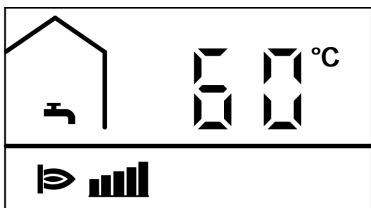





Temperatura agentului termic este afișată permanent pe display în timpul funcționării.

Cum se procedează

Comportamentul instalației

Cum se procedează dacă...	Cauza	Remediere
... instalația de încălzire nu intră în funcțiune	nu există tensiune	Se deschide comutatorul pornit-oprit
	Butonul rotativ „  IIII“ este în poziția „0“	Se reglează temperatura dorită a agentului termic (vezi pag. 10)
	Siguranța de pe circuitul de distribuție a curentului (siguranța din locuință) sau din automatizare a deconectat	Se informează firma specializată în instalații de încălzire
... arzătorul nu pornește sau pornește neregulat	Nu există gaz	Se deschide robinetul de gaz sau se cer informații la firma de distribuție a gazului
	Avarie la automatizare	Se citește codul de avarie afișat pe display. Se informează firma specializată în instalații de încălzire și se indică codul.
... arzătorul nu pornește; apare simbolul de avarie „I“ pe display	Pornire incorectă	Se apasă tasta de deblocare pentru avarie la arzător (vezi pag. 6) - dacă nici după această încercare arzătorul nu pornește, trebuie anunțată firma specializată în instalații de încălzire.
	Lipsă de apă	Se informează firma specializată în instalații de încălzire.

Comportamentul instalației (continuare)

Cum se procedează dacă...	Cauza	Remediere
... arzătorul se oprește, chiar dacă nu s-a atins temperatura de ambianță dorită	Avarie la admisie aer sau pe traiectul de evacuare de gaze arse	Se informează firma specializată în instalații de încălzire
	Temperatura agentului termic sau temperatura de ambianță dorită sunt reglate la o valoare prea scăzută	Se reglează o valoare mai ridicată pentru temperatura agentului termic la butonul rotativ „  “ (vezi pag. 10) sau se reglează o valoare mai ridicată pentru temperatura de ambianță (vezi instrucțiunile de utilizare pentru unitatea de telecomandă)
	Aer în instalația de încălzire	Se aerisesc radiatoarele
... în încăperi nu este temperatura dorită, deși arzătorul este în funcțiune	Preparare prioritară de apă caldă menajeră față de încălzire	Se oprește consumul de apă caldă menajeră sau se așteaptă până când apa din boiler s-a încălzit
	Pompa de circulație defectă	Se informează firma specializată în instalații de încălzire
... temperatura apei calde menajere este prea redusă	Temperatura apei calde menajere este reglată la o valoare prea mică sau butonul rotativ „  “ este în poziția „0“	Reglajul temperaturii apei calde menajere
... la cazane fără boiler racordat pentru prepararea de apă caldă menajeră apare codul de avarie „58“ pe display.	Butonul rotativ „  “ nu este în poziția „0“	Poziționați butonul rotativ „  “ pe „0“.

Cum se procedează

Afișajul avariilor pe display

În cazul în care există o avarie la instalația de încălzire, aceasta va fi afișată pe display.

Fără probleme puteți să citiți codul de avarie pe display și să îl comunicați firmei specializate în instalații de încălzire. Astfel înlesniți o mai bună pregătire a instalatorului care urmează să remedieze avaria și eventual economisiți cheltuieli suplimentare de deplasare la fața locului.

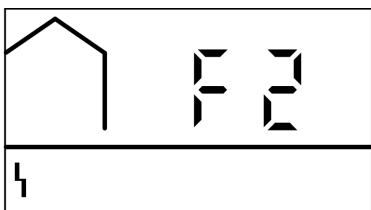

Curățire

Aparatele pot fi curățate cu detergenți obișnuiți (nu se va utiliza pulbere abrazivă).

Inspecție și întreținere

Efectuarea inspecției și întreținerii unei instalații de încălzire este prevăzută de normativele cu privire la economia de energie și normativele DIN 4755, DIN 1988-8 și EN 806.

Întreținerea efectuată în mod periodic asigură un regim de funcționare fără perturbații, economic și ecologic. În acest scop este cel mai indicat să încheiați un contract de inspecție și întreținere cu firma de instalații de încălzire.

Cazan

În măsura în care crește gradul de murdărire al cazanului, crește și temperatura gazelor arse și prin aceasta cresc și pierderile de energie. De aceea fiecare cazan trebuie curățat o dată pe an.

Filtrul de apă menajeră (dacă există)

Din motive de igienă

- se va înlocui filtrul în cazul în care nu are loc curățirea prin contracurent la fiecare 6 luni (control vizual la 2 luni),
- filtrele care se curăță prin contracurent se vor curăța la 2 luni.

Sfaturi privind economisirea de energie

Cu următoarele măsuri puteți să economisiți energie în mod suplimentar:

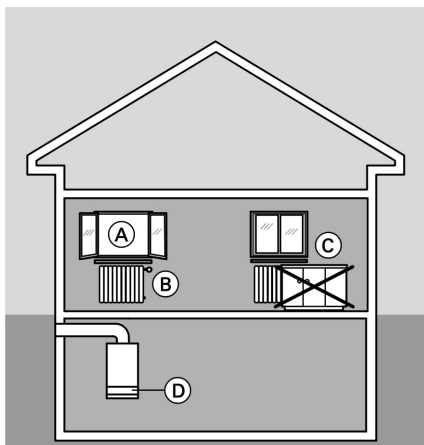

- Aerișiți corect.
Deschideți ferestrele (A) complet pentru scurt timp și închideți pe această perioadă ventilele cu termostat (B).
- Evitați o încălzire excesivă, se va urmări atingerea unei temperaturi de ambianță de 20 °C, cu fiecare grad de temperatură de ambianță se economisesc până la 6% cheltuieli de încălzire.
- Închideți jaluzelele la ferestre (dacă există), când se înserează.
- Reglați corect ventilele cu termostat (B).
- Nu blocați accesul la radiatoarele (C) și la ventilele cu termostat (B).
- Folosiți posibilitățile individuale de reglaj ale automatizării (D).
- Pompa de recirculare va porni, numai când se consumă apă caldă menajeră.
- Supravegheați consumul de apă caldă menajeră: pentru duș se consumă în general mai puțină energie decât pentru o baie.

Index alfabetic

A		Î	
Afișarea temperaturii.....	13	Înregistrarea instalației.....	5
Avarie.....	14		
C		I	
Conectare.....	8	Inspecția.....	17
Contract de întreținere.....	17	Î	
D		Întreținere.....	17
Display.....	6	M	
E		Modificarea temperaturii.....	7, 10
Elemente de afișaj.....	6	P	
Elemente de comandă.....	6	Prima punere în funcțiune.....	5
eroare (avarie).....	16	Protecție antiîngheț.....	8
F		T	
Filtrul de apă menajeră.....	17	Temperatura agentului termic.....	10
Funcție de confort.....	11	Temperatura apei calde menajere.....	10
I		Temperatură de ambianță.....	7
Indicații privind curățirea.....	17		